

Maße für Trägermontage

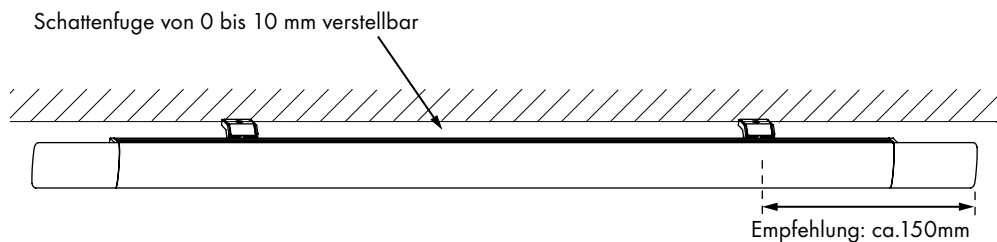

**Gleiter nicht aus dem Profil herausnehmen!
Feststeller erst entfernen, wenn die Endstücke montiert sind!**

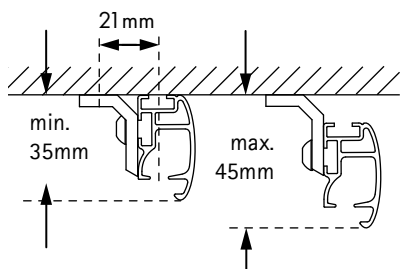
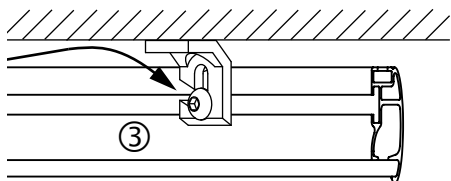
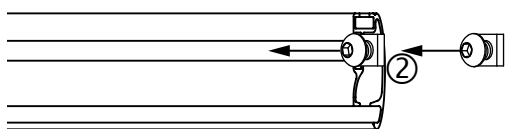
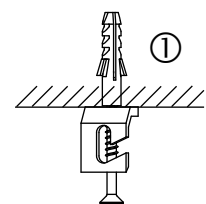

Ansicht von hinten

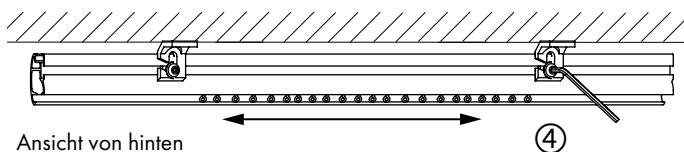

Ansicht von hinten

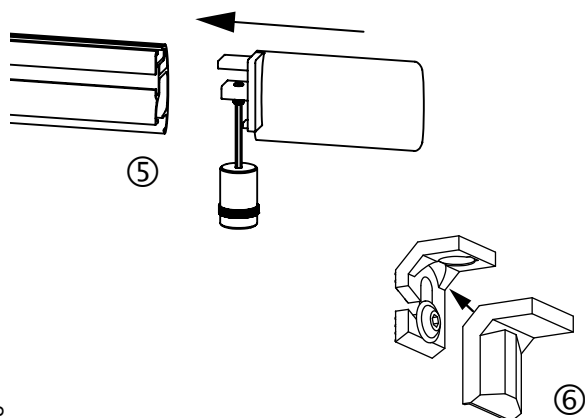

Montagefolge

1. Träger an die Decke montieren ①
2. Schrauben mit Vierkantschraube ins Profil schieben ②
3. Profil einhängen ③, ausrichten und verschrauben. ④.
4. Endstücke anschrauben. ⑤
5. Kappe auf Träger klipsen. ⑥

Pflegehinweise

- Produkt nur in trockenen Innenräumen einsetzen.
- Staubablagerungen von Zeit zu Zeit mit leicht feuchtem Tuch entfernen.
- Keine Scheuermittel, Polituren oder lösemittelhaltigen Reiniger verwenden.